

Postkassestativ type 2000

Postkassestativ type 2000 leveres i flere bredder og høyder. Bredden tilpasses etter antall postkasser; dette kan variere fra 4 til 8 kasser pr høyde/rad. Postkasser selges separat.

For mer info om målsetting og prosjektering av postkassestativer vennligst last opp tegningsfilene fra vårt nettside.

Produsent: Euroskilt AS

For andre fundamenteringsalternativer: se Postkassestativ type 2004

Produktnumre Postkassestativ 2000





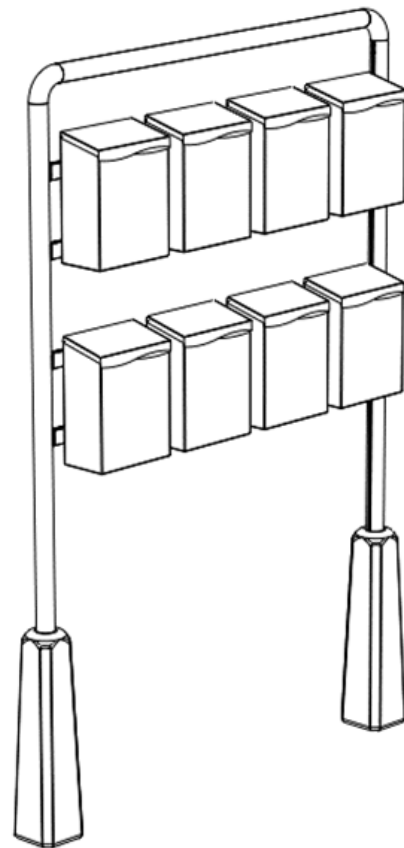

71740100020	Postkassestativ 2000, Ø60 mm for 4 postkasser, 1 rad.
71740100025	Postkassestativ 2000, Ø60 mm for 5 postkasser, 1 rad.
71740100030	Postkassestativ 2000, Ø60 mm for 6 postkasser, 1 rad.
71740100040	Postkassestativ 2000, Ø60 mm for 8 postkasser, 2 rad.
71740100050	Postkassestativ 2000, Ø60 mm for 10 postkass. 2 rad
71740100060	Postkassestativ 2000, Ø60 mm for 12 postkass. 2 rad.
71740100070	Postkassestativ 2000, Ø89 mm for 7 postkasser, 1 rad.
71740100080	Postkassestativ 2000, Ø89 mm for 8 postkasser, 1 rad.
71740100090	Postkassestativ 2000, Ø89 mm for 14 postkass. 2 rad.
71740100095	Postkassestativ 2000, Ø89 mm for 16 postkass. 2 rad.





Produktnumre prefabrikerte fundamenter

21510060510	Fundament, betong, 60/700 mm m/ ring (Meag)
21510060520	Fundament, betong, 90/N 700 mm m/ring (Meag)



Postkassestativ 2000

Plukkliste						
	Pos	Antall	Beskrivelse	Anmerkning	Tegning #	✓
	1	1 stk.	Topp-profil for postkassestativ			
	2	2 stk.	Side profiler for postkassestativ			
	3	2 stk.	90°bend Ø60mm			
	4	8 stk.	DIN 912 inv. 6-kt skruer M8 x 12			
	5	2 eller 4 stk.	Tverrprofil for postkasseinnfesting			
	6	4 eller 8 stk.	M8 mutter med settskrue			
	7	2 stk.	Betongfundament for Ø60 rør			

Nødvendig utstyr:			
			
Fastnøkkel 2x10 mm	Drill m/ Ø 6,5 mm bor	Umbrakonøkkel 6mm	Vinkelsliper m/ kutteskive

1. Montering av ramme til postkassestativ:

1. Begynn med å sette de 2 90°bendene (POS 3) inn i topp-profilen (POS 2) som vist i tegningen under.
2. Bendene festes med 2 stk. DIN 912 inv. Sekskant skruer M8x12 (POS 4) på hver side.
3. Sett så inn side-profilene med T-Sporet pekende inn i rammen og skru inn 2 stk. DIN 912 inv.sekstant skruer M8x12 (POS 4) på hver side og trekk til.

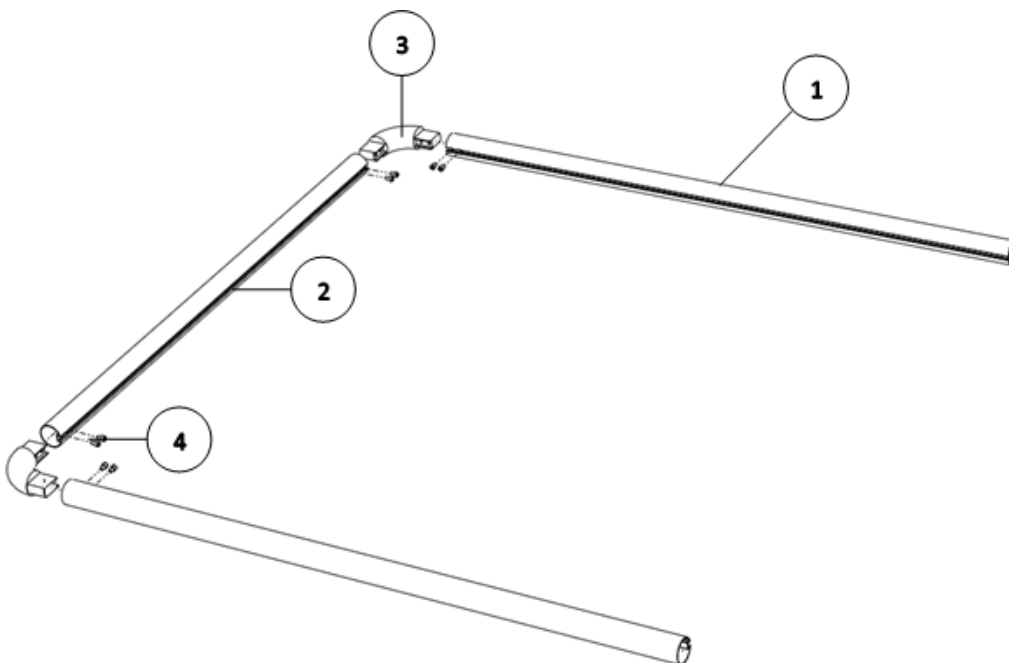

Postkassestativ 2000

2. Innfesting av tverrprofiler for postkasser.

1. Etter rammen er sammensatt settes tverrprofilene (POS1) inn. Tverrprofilen settes inn i T-sporene i sideprofilene på rammen. Se tegning under.
2. Tre så inn en M8 mutter m/ sett-skrue (POS 2) i T-sporene på hver av sideprofilene på rammen. Disse brukes til å feste tverrprofilene i ønsket høyde på tverrprofilene.
3. Gjenta punkt 1 og 2 for de neste tverrprofilene. (2 tverrprofiler for stativ med 1 rekke med postkasser og 4 tverrprofiler for stativ med 2 rekker med postkasser).

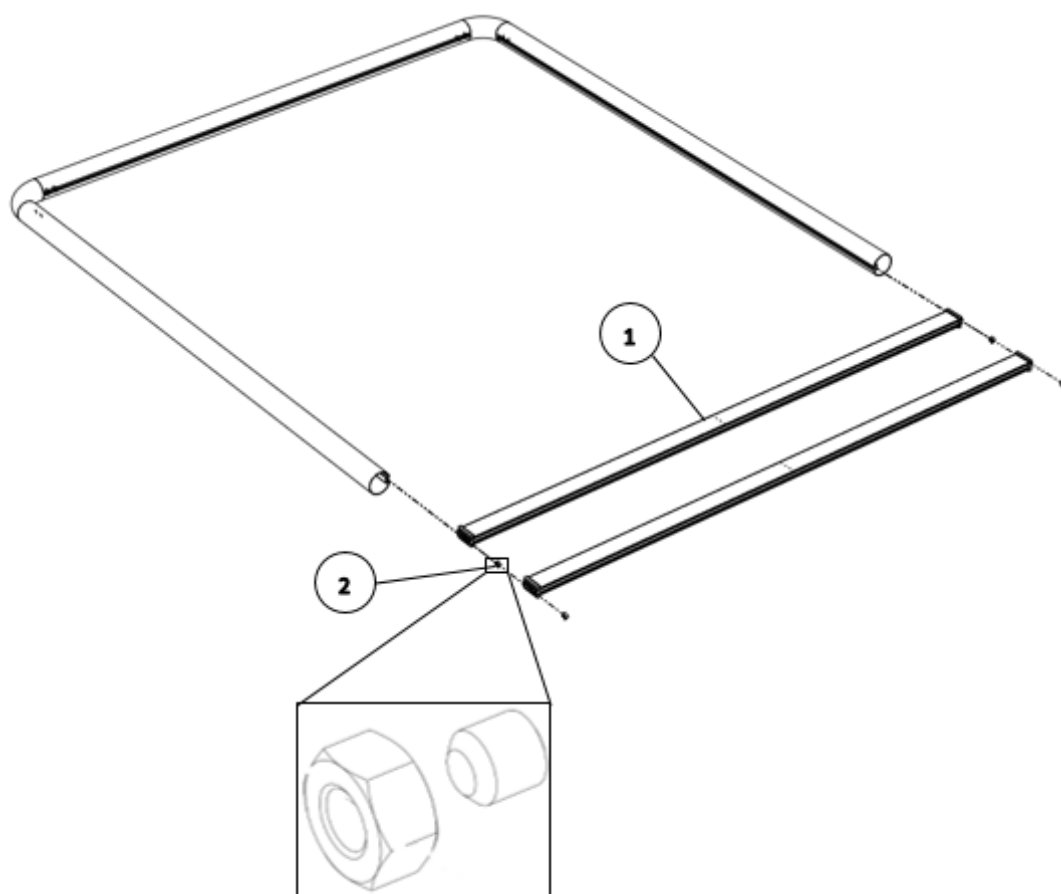

4. Juster den øvre tverrprofilen så den er ca. 25 cm fra underkant av topp profilen av rammen, trekk mutter m/sett-skrue oppunder tverrprofilen, og trekk løst til.
5. Den andre tverrprofilen festes på samme måte ca. 30 cm under. Disse justeres til ønsket høyde etter at stativet er satt opp.

Postkassestativ 2000

3. Oppsetting av postkassestativ.

1. Mål opp sentermål mellom sideprofilene på stativet.
Merk opp og grav ned de medfølgende fundamentene slik at de står i lodd.
Toppen av fundamentet skal følge bakkenivå.
2. For å ta høyde for fall i terreng der stativene skal settes opp er sideprofilene på postkassestativet levert på overmål. Derfor må de tilpasses slik at stativet får ønsket høyde og så topp og side profilene blir i vater.
3. Anbefalt avstand fra det fundamentet for er høyest til topp av stativ er 1,2 m for stativ med 1 rekke med postkasser og 1,8 m for stativ med 2 rekker med postkasser.

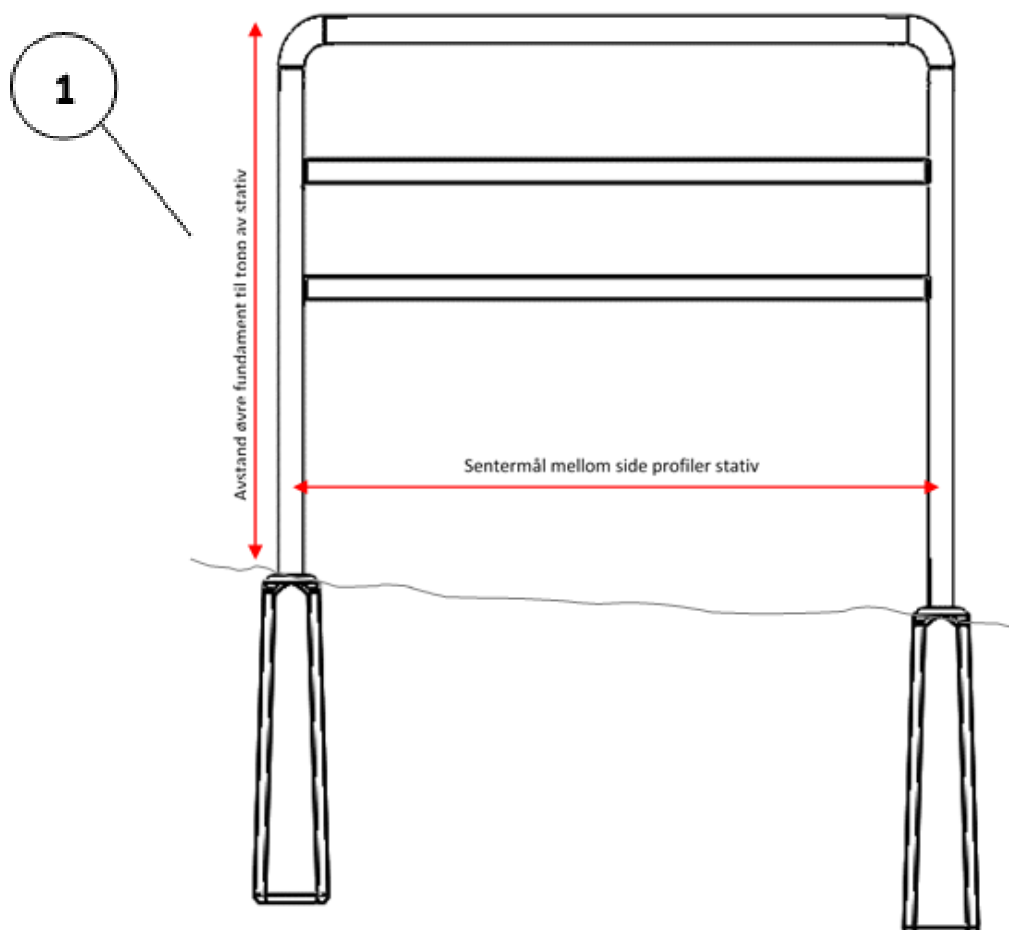

Postkassestativ 2000

4. Innfesting av postkasser

1. Etter at stativet er satt opp og fundamentet fylt inntil justeres den øvre tverrprofilene for den nederste postkasserekken til ønsket høyde og settskruene trekkes til. Vi anbefaler ca 90 cm fra bakkenivå til lokket på den nederste av postkassen.
2. Mål så avstanden mellom hullene på de postkassene som er valgt å bli brukt, og juster de nedre tverrprofilene slik at senteravstanden mellom øvre og nedre tverrprofil blir lik som hullavstanden på postkassen.
3. Er stativet med 2 rekker justeres tverrprofilene for den øvre rekken slik at det blir godt rom til å åpne lokket på postkassene
4. Merk så opp hvor hullene for postkasseinnfestingen skal være, og bor opp hull gjennom tverrprofilene
5. Fest så postkassene med 2 stk gjennomgående skruer med mutter på baksiden.

