

Intervera

benker

Intervera-serie, med spiler av varmebehandlet ask (Thermoask) eller runde stålspiler, inneholder solide, men likevel visuelt lette møbler. Produktene monteres ned i grunnen; enten på betongfundament under fast dekke, eller ved hjelp av nedgravingsfundamenter i stål (fra Smekab).

OBS: Produkter avbildet på dette dokumentet kan være av diverse andre tretyper.

Serien inneholder også benker tilpasset for eldre brukere; sete høyden er økt og armlenene er forlenget for å tilby støtte hele veien opp fra sittende stilling.

Det er også mulig å lage lange sammenhengende benkløsninger ved å koble sammen tre benker som er designet for dette. Disse benkene kan ikke brukes alene.

Produsent mmcity



Intervera benker

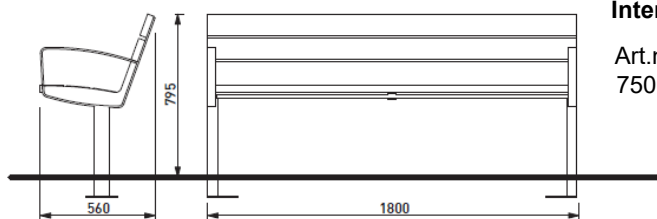

Intervera parkbenk, L 1,8 m- Thermoask på setet og og på rygg

Art.nr
75000009815 LVR156J thermoask benk 1,8m,
med rygg og armlener, nedstøping

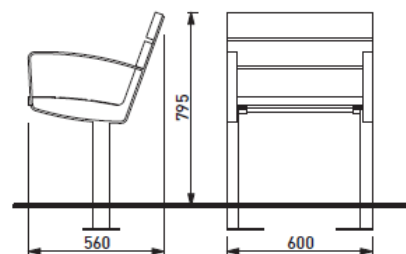
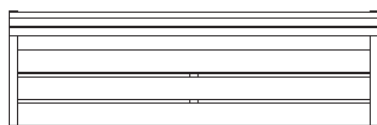
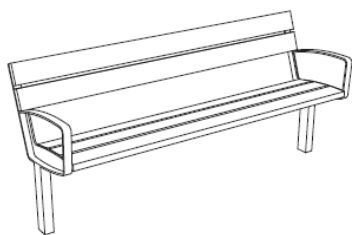

Intervera stol, L 0,6 m - Thermoask på setet og på rygg

Art.nr.
75000009835 LVR157J thermoask benk 0,6m, m ed rygg
og armlener, nedstøping

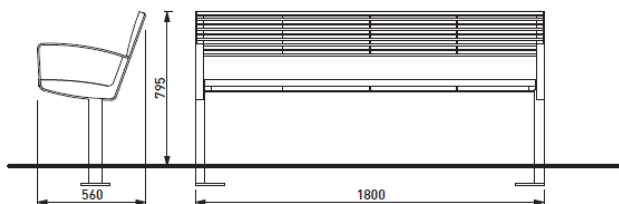

Intervera parkbenk, L 1,8 m - Runde stålpiler på sete og rygg

Art.nr.
75000009910 LVR256 benk med runde stålpiler 1,8m, m rygg og
armlener. Pulverlakkert stål.

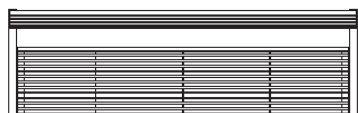
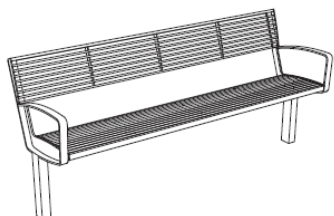

Intervera benker

Intervera modulbenker med Thermoask på sete og rygg.

Benkene fungerer ikke alene; må kobles sammen som Isammenhengende løsning.

- Art.nr.
 75000009855 LVR196J thermoask modulbenk 1,76m, venstre modul
 75000009875 LVR197J thermoask modulbenk 1,76m, senter modul
 75000009895 LVR198J thermoask modulbenk 1,76m, høyre modul

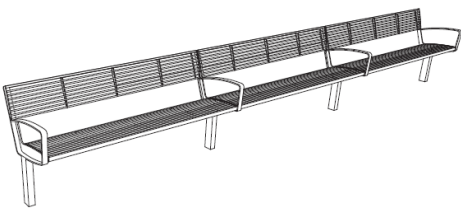
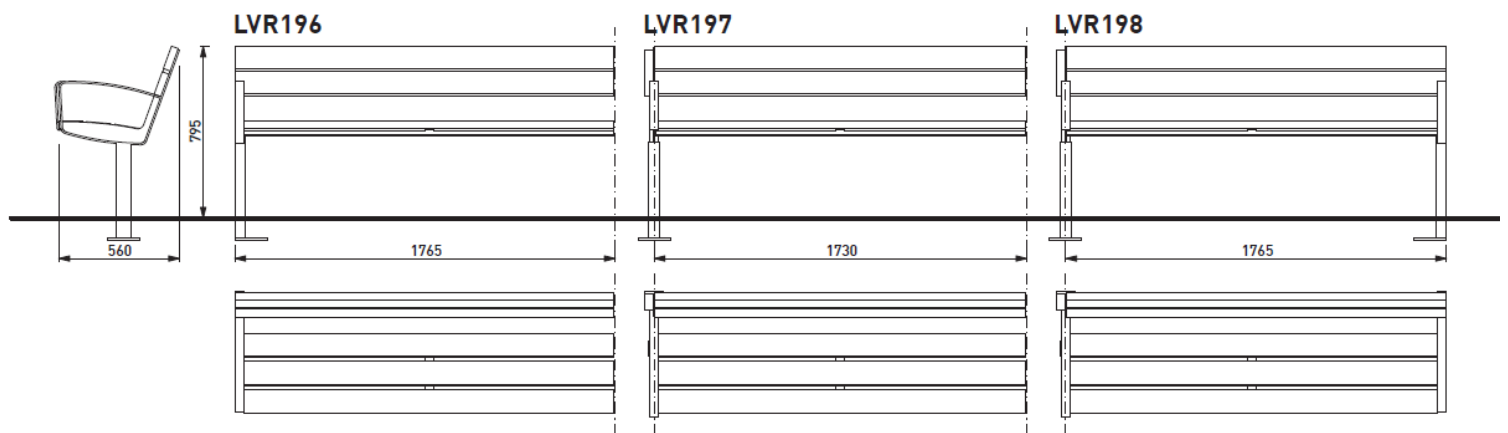
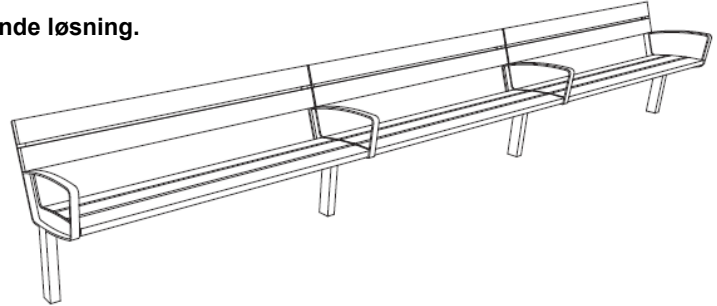

Intervera modulbenker med runde stålspiler på sete og rygg.

Benkene fungerer ikke alene; må kobles sammen som sammenhengende løsning.

- Art.nr. **Pulverlakkert stål**
 75000009950 LVR296 modulbenk m lakk stålspiler, 1,76m, venstre ben, m arml.
 75000009970 LVR297 mod.benk m lakk. stålspiler, 1,73m, midt del, m arml og rygg
 75000009990 LVR298 mod.benk m runde lakk. stålspiler, 1,76m, m arml., høyre endeben

- Art.nr. **Rustfrittstål på spilene (n)**
 75000009960 LVR296n modulbenk m rustfr.stålspiler, 1,76m, venstre ben, m arml.
 75000009980 LVR297n mod.benk m rustfr.stålspiler, 1,73m, midt del, m arml og rygg
 75000010000 LVR298n mod.benk m rustf.stålspiler, 1,76m, m arml., høyre endeben, m arml

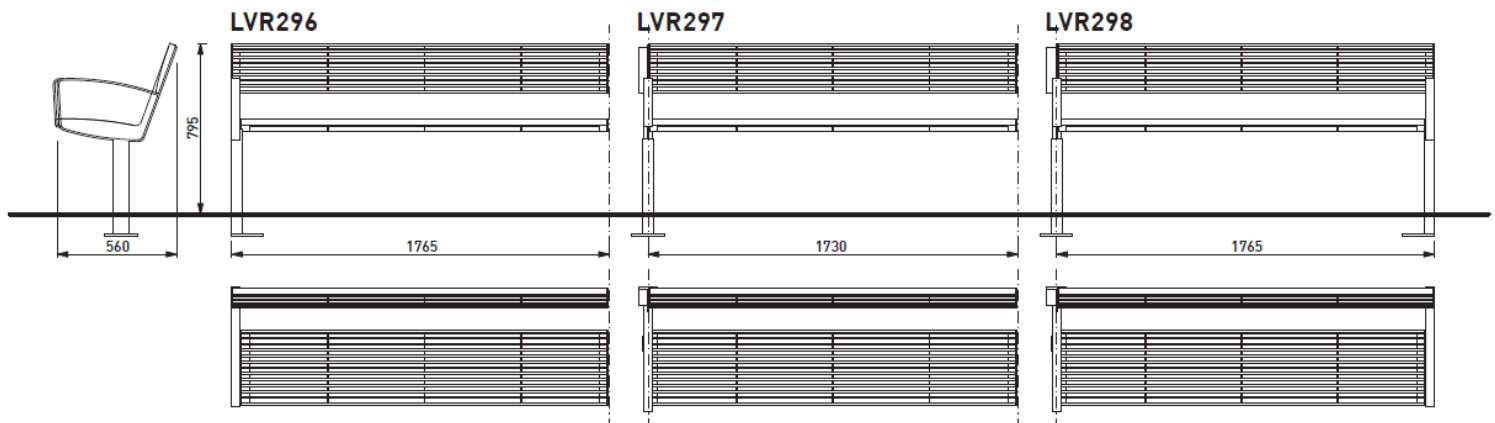

Intervera benker

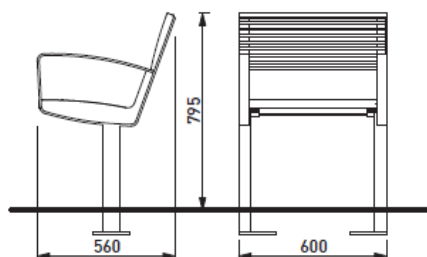

Intervera stol, L 0,6 m - med stålspiler, lakkert eller rustfritt

Art.nr.

75000009930

LVR257 benk m runde stålspl, lakk. 0,6m, m rygg og arml

75000009940

LVR257n benk m rustfr.stål spiler, 0,6m, m rygg og arml



Intervera parkbenk for eldre - L 1,8 m, med rygg og armlener, Thermoask

Art.nr.

75000010015

LVR356J 1,8m seniorbenk m rygg o arml. Thermoask

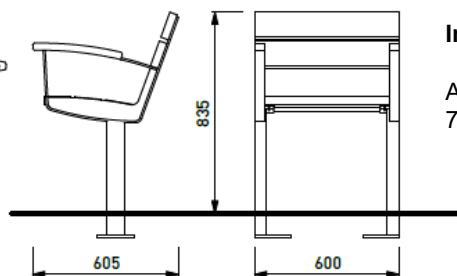
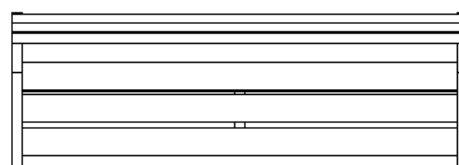
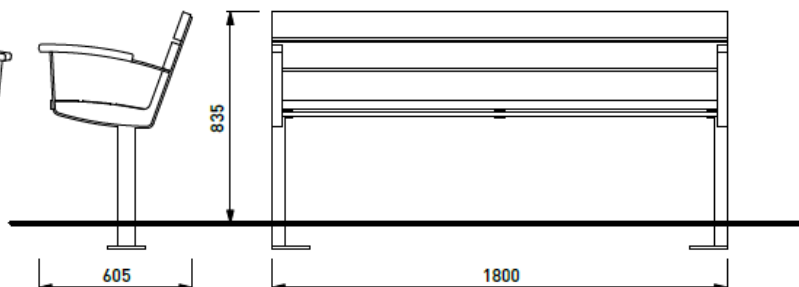
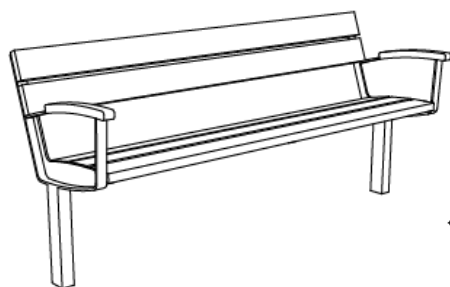

Intervera stol for eldre - L 0,6 m, med rygg og armlener, Thermoask

Art.nr.

75000010030

LVR357J 0,6m seniorstol m rygg og arml. Thermoask

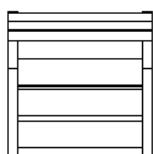

Intervera benker

Material: Ben/ramme av galvanisert og pulverlakkert stål. Sete og rygg i Thermoask, runde pulverlakkerte stålspiler eller spiler av rustfrittstål

Farge: Ståldeler i standard RAL-fargekolleksjon fra mmcité, andre farger mot tillegg i prisen.

Fastsetting: Boltes fast på betongfundament under fastdekke.
Se egen monteringsveileder.

Standard RAL-fargekolleksjon fra mmcité:

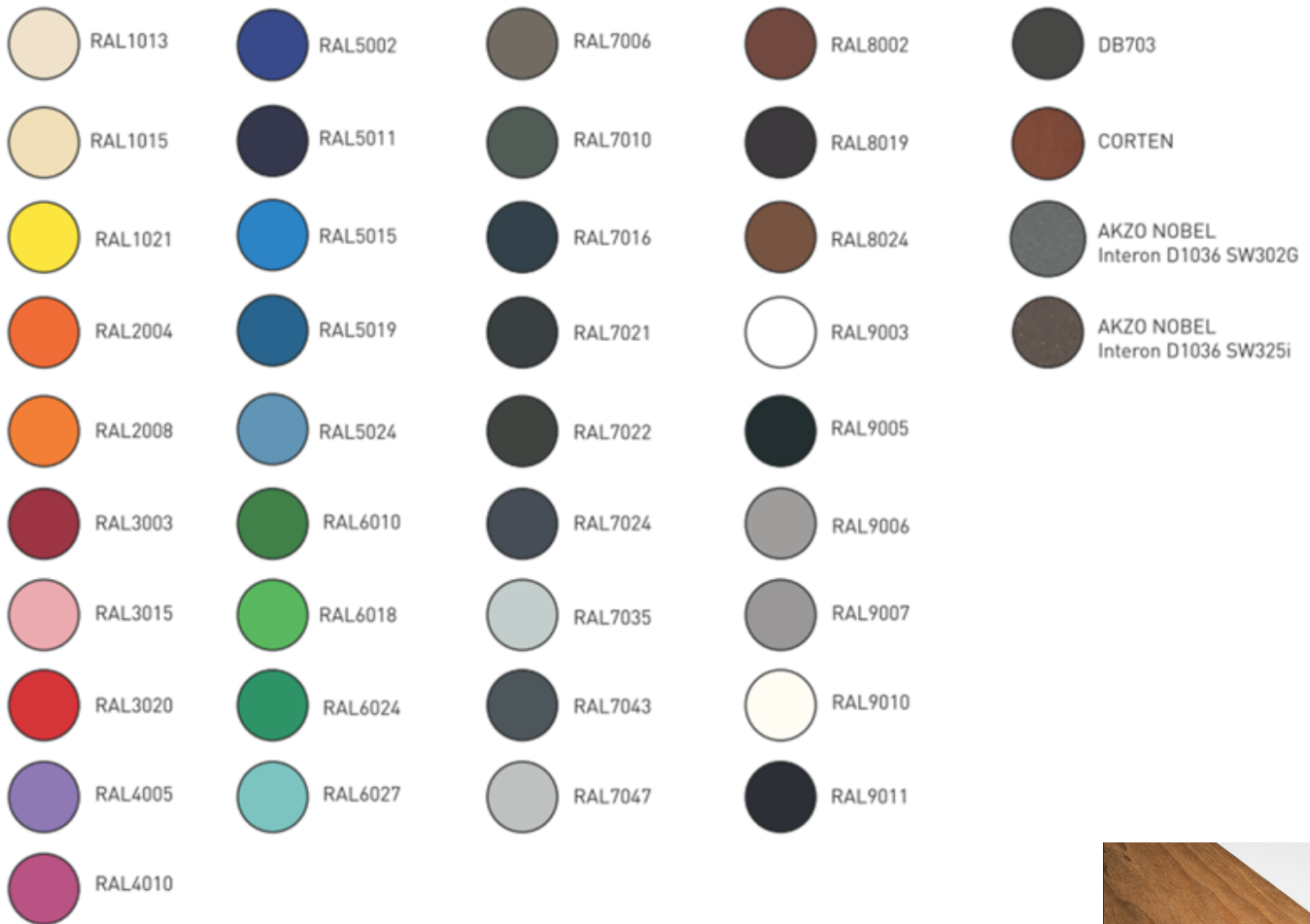

*Illustrasjonsbilde av Thermoask
- grunnet naturmateriale kan variasjoner forekomme.*

